

# КОМПЛЕКТ ПЕРЕКРЫТИЕ ВОДЫ RK-3558



# КОМПЛЕКТ ПЕРЕКРЫТИЕ ВОДЫ RK-3558

## КОМПЛЕКТАЦИЯ



Кран с электроприводом  
**220В** Размер 1/2" 2 шт.

**2-х** канальный Wi-Fi  
блок управления 1 шт.



Датчик протечки воды 2 шт.

# КОМПЛЕКТ ПЕРЕКРЫТИЕ ВОДЫ RK-3558 ВЫГОДЫ ДЛЯ ПОКУПАТЕЛЯ







- Автоматически перекроет воду по сигналу от датчика протечки
- Пришлет уведомление (Push и SMS)
- Управление из мобильного приложения rubetek
- Перекроет воду без доступа к интернету
- Отсутствие абонентской платы
- Поддержка голосового управления через Алису с марта 2020г.

# ДОБАВЛЕНИЕ БЛОКА УПРАВЛЕНИЯ В МОБ. ПРИЛОЖЕНИЕ

Название Роллер

Расположение Без комнаты >

Режим работы Роллер >

Мы подобрали наиболее подходящую иконку для этого устройства, но Вы можете выбрать другую

ДОПОЛНИТЕЛЬНЫЕ

Часовой пояс GMT+03:00 >

Пароль HomeKit 508-77-289

Управляйте устройством голосом с помощью HomeKit и Siri

ВЕРСИЯ ПО

Обновлений нет  
Текущая версия 297

Улучшение программного обеспечения устройства

[Удалить](#)

 Кондиционер

 Однокнопочная панель

 Подсветка кухни  
5 Вт

 Роллер

 Свет в гостиной  
57 Вт

 Свет на кухне  
57 Вт

 Чайник



Роллер

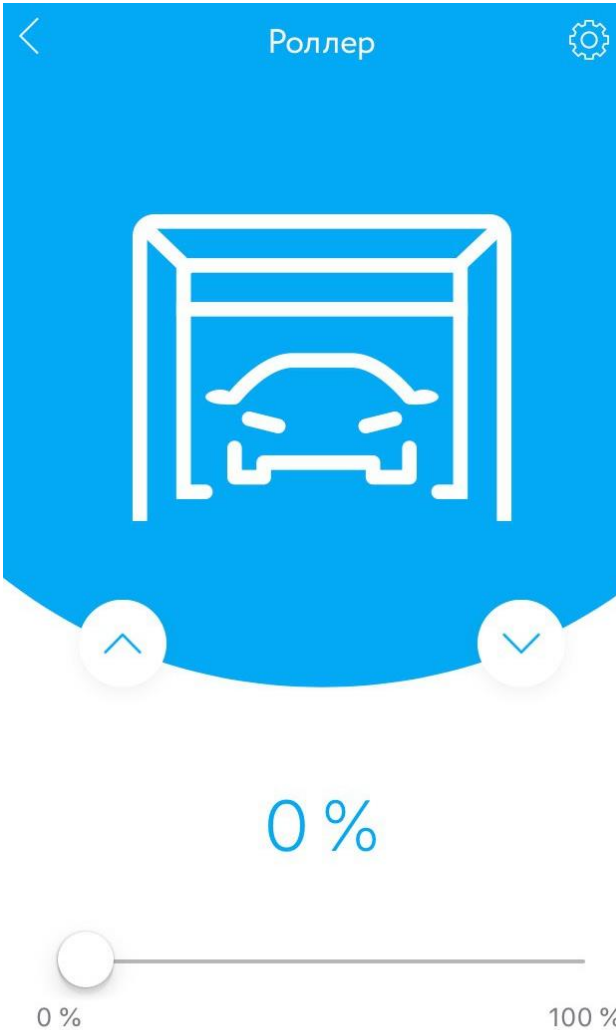

0 %

0 % 100 %

# БЕЗОПАСНОСТЬ



## ВНИМАНИЕ!

Перед установкой убедитесь, что электросеть обесточена.

Даже когда устройство выключено, клеммы могут быть под напряжением.

Подключайте Блок согласно схемам подключения, представленными в инструкции.

Не подключайте к устройству нагрузку, которая превышает рекомендованные значения.

**ПОДКЛЮЧЕНИЕ ДОЛЖНО ПРОИЗВОДИТЬСЯ ТОЛЬКО  
СПЕЦИАЛИСТАМИ С ДОПУСКОМ ПО ЭЛЕКТРОБЕЗОПАСНОСТИ**

# СХЕМА ПОДКЛЮЧЕНИЯ

## НАЗНАЧЕНИЕ РАЗЪЕМОВ И ЭЛЕМЕНТОВ БЛОКА

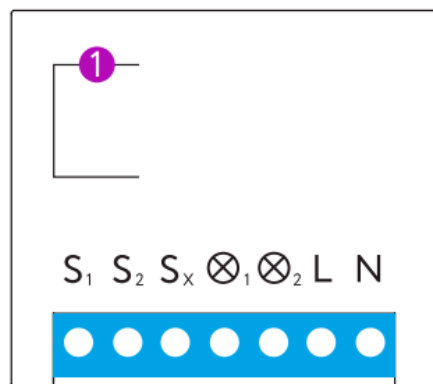

S<sub>1</sub>, S<sub>2</sub>, S<sub>x</sub> – разъёмы кнопок выключателя

N – разъём для нулевого провода

L – разъём для фазного провода

⊗<sub>1</sub>, ⊗<sub>2</sub> – разъём для подключения нагрузки (ламп, люстр и т.п.)

① – служебная (сервисная) кнопка, предназначенная для подключения устройства к сети Wi-Fi и исключения из неё

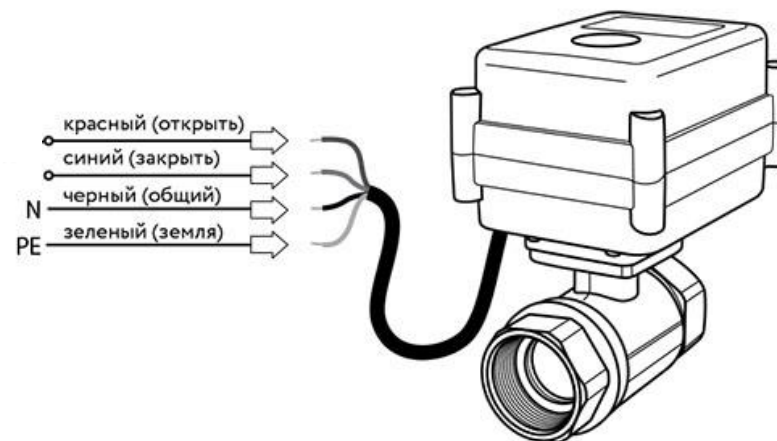

красный (открыть)  
синий (закрыть)  
черный (общий)  
N  
PE  
зеленый (земля)

Neptun AquaControl  
220B

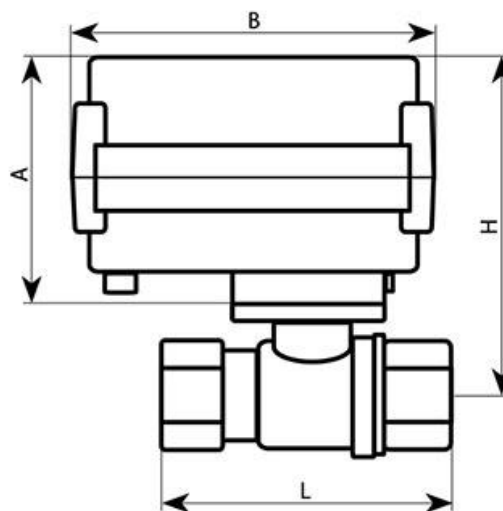

Модель	A	B	L	H	ширина	вес, гр
Neptun AquaControl 220B ½"	64	85,5	55	93,5	72,6	583
Neptun AquaControl 220B ¾"	64	85,5	60	97	72,6	679
Neptun AquaControl 220B 1"	64	85,5	70,5	101	72,6	854

Внешнее питание

Управление шаровым краном  
с электрическим приводом

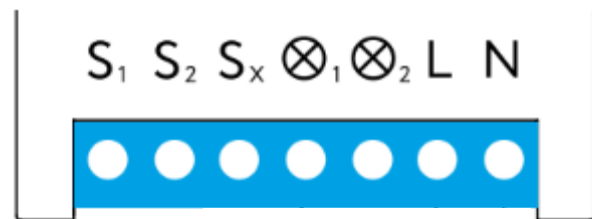

- красный (открыть)
- синий (закрыть)
- черный (общий)
- N
- PE
- зеленый (земля)

